

Conception du bureau post-COVID

Suite à la crise sanitaire que nous avons traversé, le besoin s'est fait sentir de réaménager l'espace de travail pour assurer la distanciation sociale nécessaire.

Chaque réalité est structurée et réalisée de manière différente, il n'est donc pas facile de pouvoir redéfinir une configuration des espaces pour assurer une sécurité maximale.

Pour cette raison, Quadrifoglio Group a décidé d'être aux côtés de ses clients et partenaires en développant le guide suivant dans le but de faciliter le processus de rénovation des espaces tout en garantissant la sécurité et le confort de tout le monde.

Quadrifoglio Group

OFFICE FURNITURE

Best practice

Distanciation



Création des espaces d'au moins 180 cm entre les personnes dans les espaces ouverts, les salles de réunion, la réception, les espaces de détente et les salons en disposant les tables et les chaises en respectant la distance de sécurité.

Repositionnement

Orientation des postes de travail en les tournant de 90° pour éviter les situations dans lesquelles 2 personnes ou plus se trouvent l'une en face à l'autre ou l'une derrière l'autre.

Division et protection

Introduction des barrières pour diviser et protéger les lieux de travail qui ne peuvent pas être distancés, en utilisant des écrans, des cloisonnettes ou des armoires.

-  Distance interpersonnelle Ø180cm
-  Screens H.68cm pour bureaux
-  Cloisonnettes mobiles H.180cm

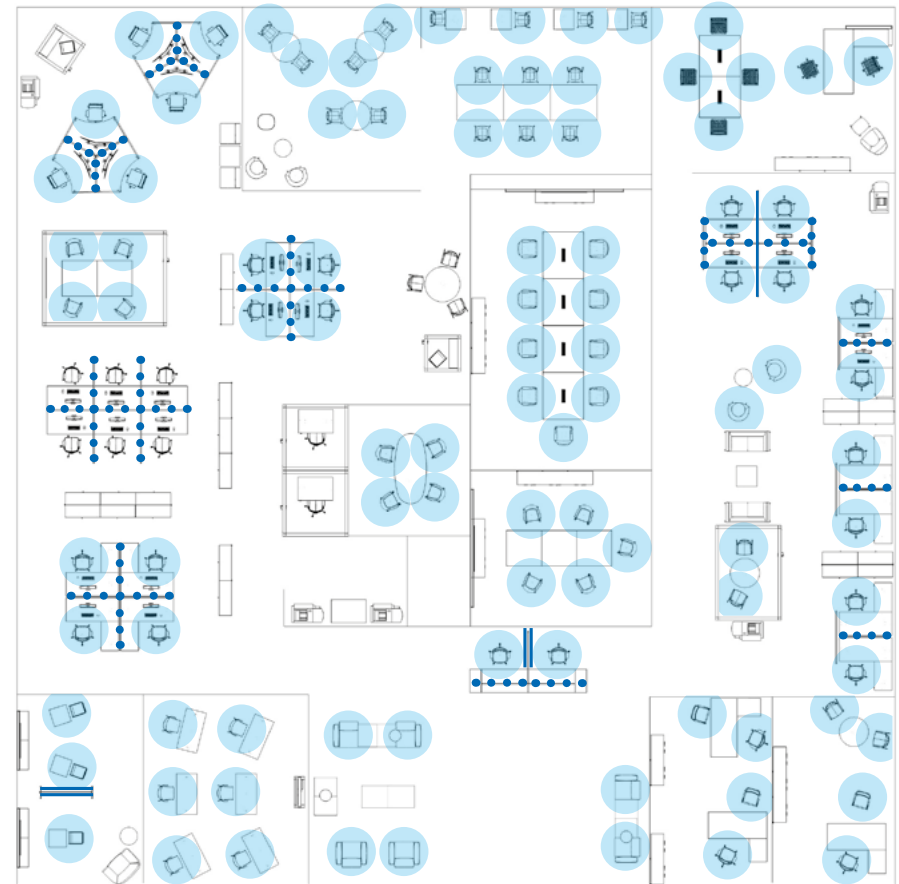
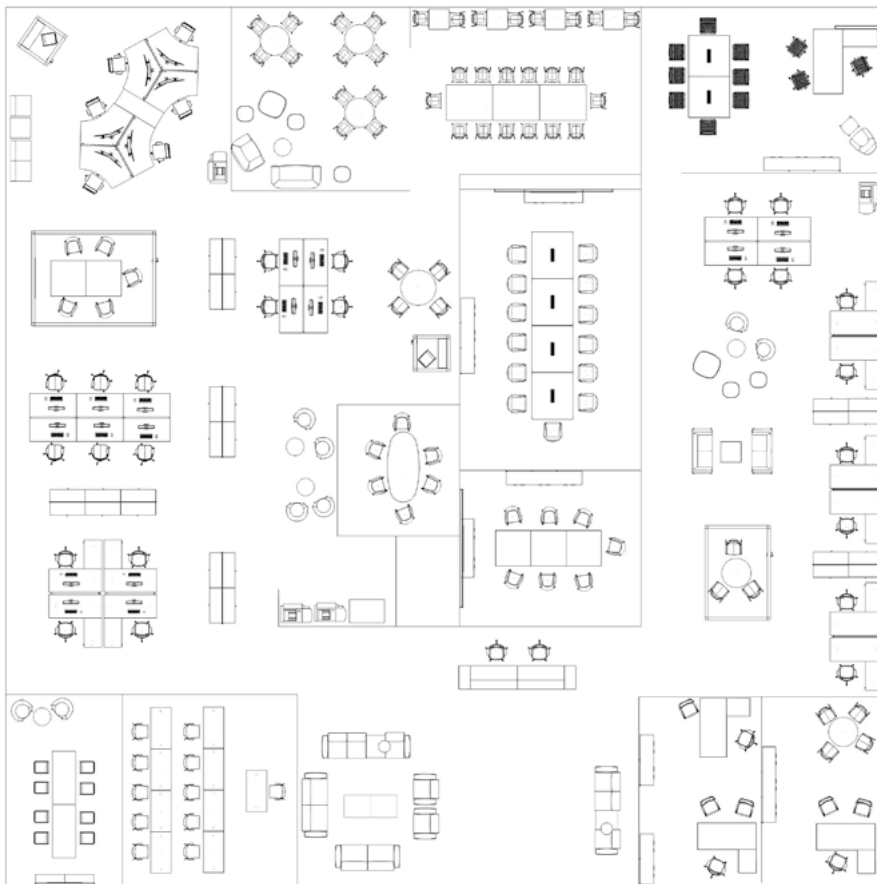

Bureau direction

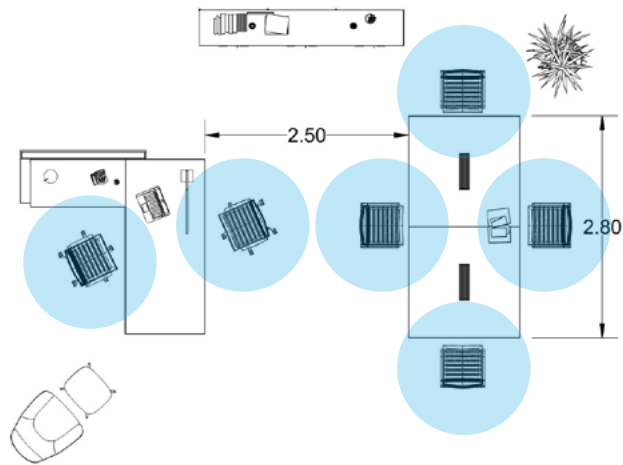

Bureau direction avec table de réunion

- Distanciation du bureau et la table de réunion d'au moins 2 mètres.
- Utilisation des bureaux P.100/110 cm avec max. 1 poste visiteur.
- Diminution des sièges autour de la table de réunion pour assurer la distance minimale.
- La profondeur de la table doit être d'au moins 120 cm.



Bureau direction

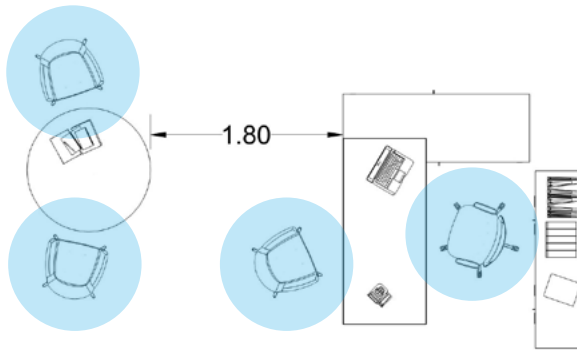

Bureau semi-direction avec table de réunion

- Distanciation du bureau et la table de réunion d'au moins 2 mètres.
- Utilisation de bureaux P.90/100 cm avec max. 1 poste visiteur.
- Diminution des sièges autour de la table de réunion.
- La profondeur de la table doit être d'au moins 120 cm.



Bureau direction

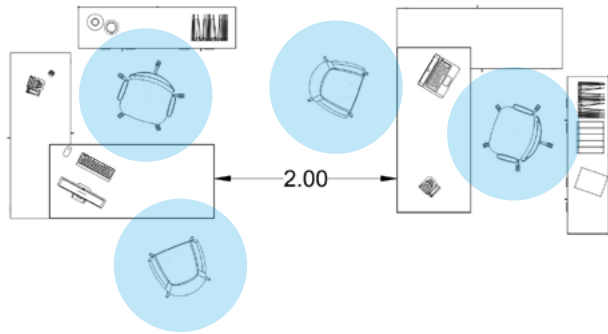

Bureau semi-direction avec 2 postes de travail

- Distanciation des postes de travail d'au moins 2 mètres.
- Utilisation de bureaux P.90/100 cm avec max. 1 poste visiteur.



Workstation

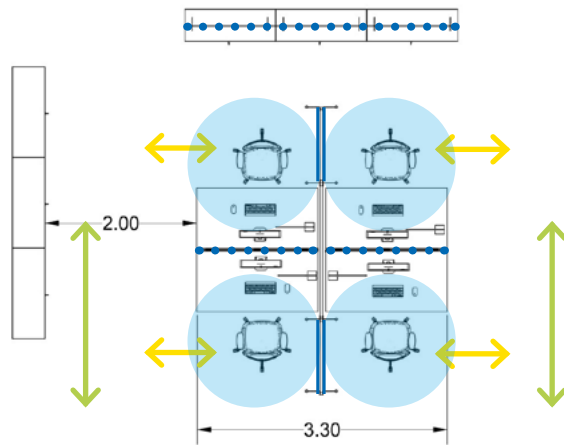

Bench 4 postes

- Intégration de cloisonnettes H. min. 144cm et les screens H. 68cm en verre ou en plexiglas.
- Utilisation d'armoires H. 214 cm comme éléments de séparation.
- Si les armoires mesurent moins de 165 cm de hauteur, ajouter les screens H. 68 cm posés sur le plateau.



Workstation

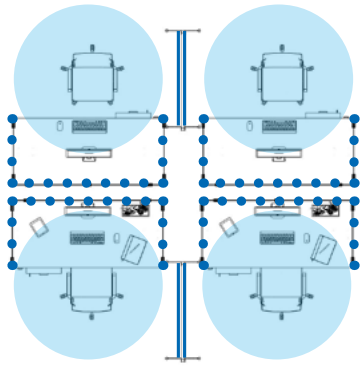

Postes avec bureaux réglables en hauteur

- Ajout de screens frontaux et latéraux H. 68 cm en verre ou en plexiglas.



Workstation

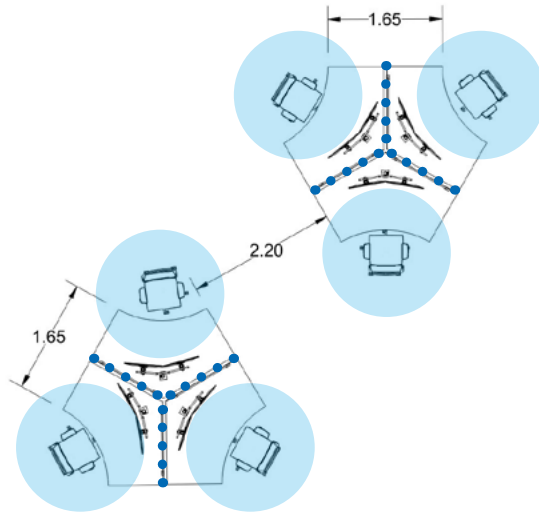

Composition 3 postes

- Ajout de screens frontaux et latéraux H. 68 cm en verre ou en plexiglas.



Workstation

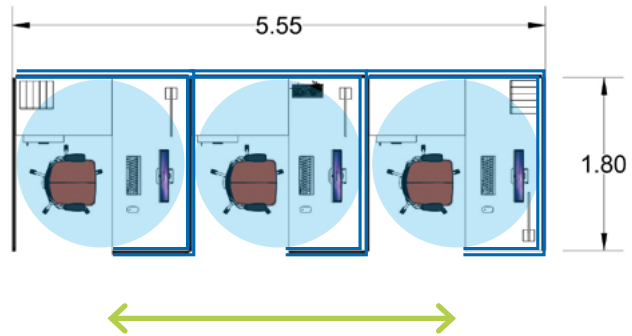

Bureaux simples l'un opposé à l'autre

- Bureaux L. 160 avec retour divisés par cloisonnettes H. 180 en mélamine et méthacrylate opaque/plexiglas transparent.

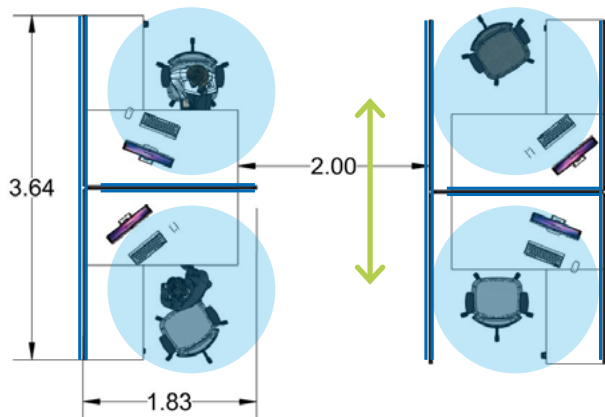

Workstation

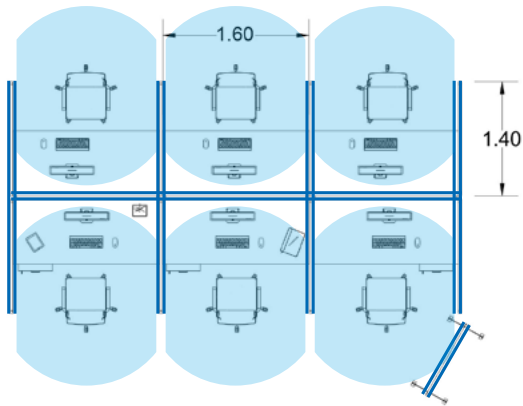

Postation bench avec 6 bureaux simples

- Bureaux de L. 160 divisés par cloisonnettes H. 180 en mélamine revêtu en tissu acoustique.
- Possibilité d'intégration de cloisonnettes supplémentaires sur roulettes.



Workstation

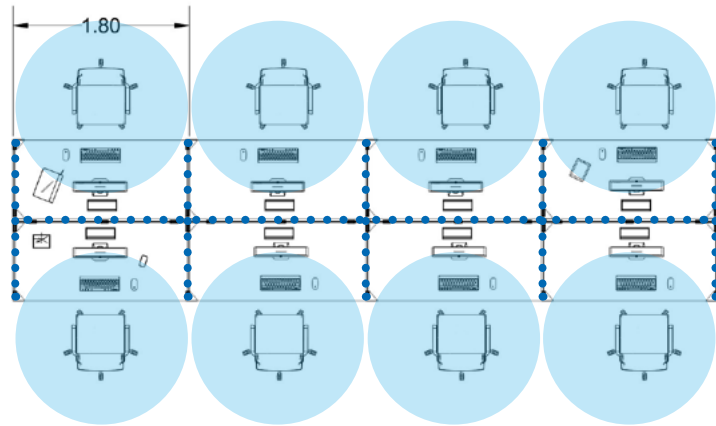

Postation bench en continuité

- Bench L.160/180 avec screen frontaux et latéraux H. 68cm en verre ou plexiglass.



Workstation

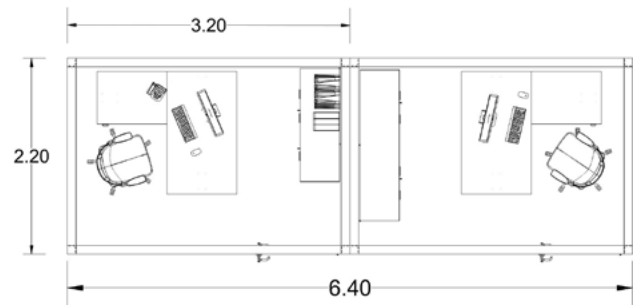

Postes de travail autonomes

- Grâce aux cabines acoustiques X-Change, disponibles en 6 différentes dimensions, il est possible de créer des bureaux privés sans recourir à des travaux de construction.



Workstation

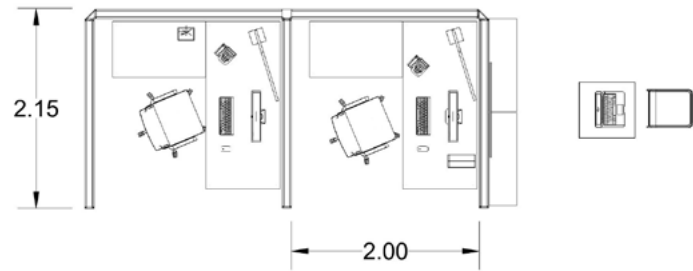

Postes de travail autonomes

- Création de bureaux indépendants avec l'utilisation de cloisons X-Wall.



Salles de réunion

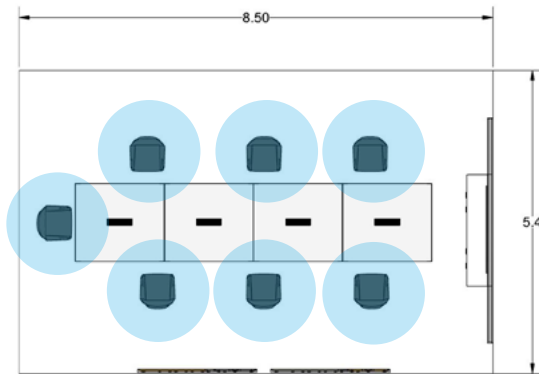

Salles de réunion

- Diminution et séparation des postes de la salle de réunion tout en respectant la distance de sécurité.

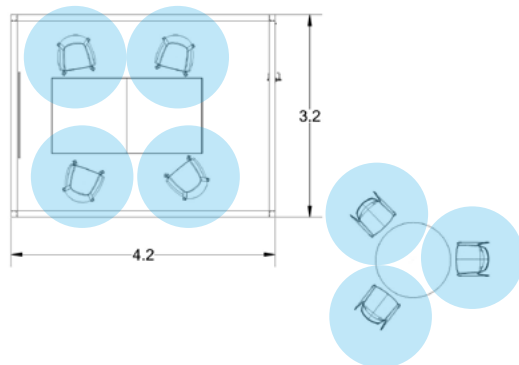

Accueil

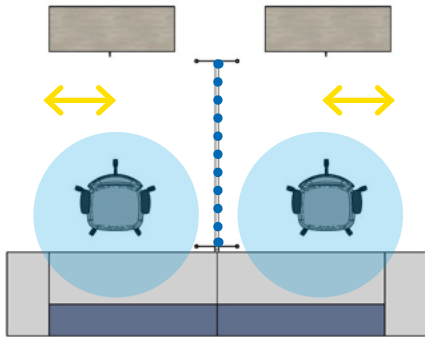

Accueil 2 postes ou plus

- Ajout de screens frontaux H. 68 cm en verre ou en plexiglas sur le comptoir de la banque d'accueil.
- Éloignement des postes de travail et/ou ajout de cloisons de séparation de H. 180 cm.

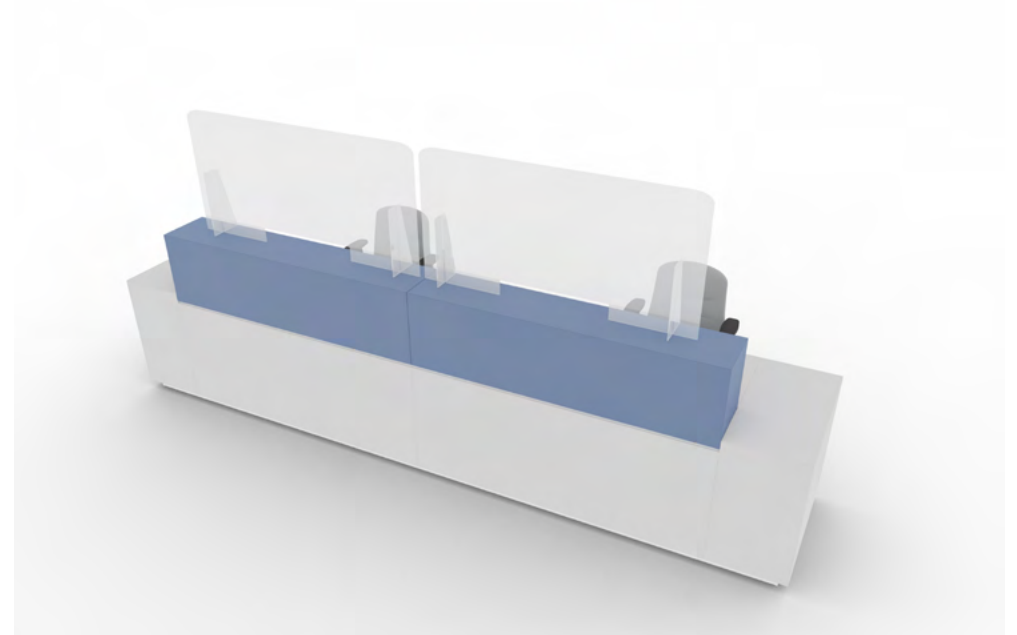
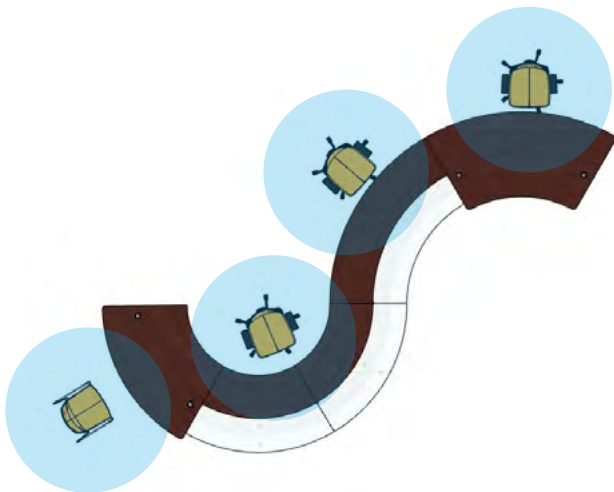

Hall et salles d'attente

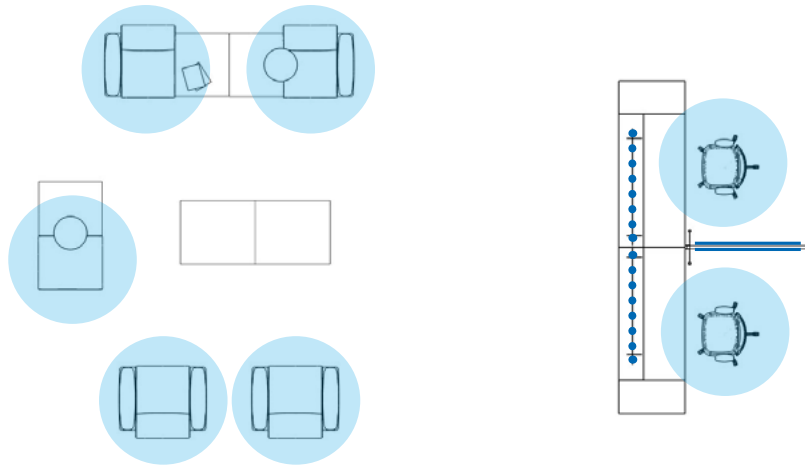

Réception et zone d'attente

- Ajout de screens frontaux H. 68 cm en verre ou en plexiglas sur le comptoir de la banque d'accueil.
- Diminution et séparation des sièges de la salle d'attente en respectant la distance de sécurité.

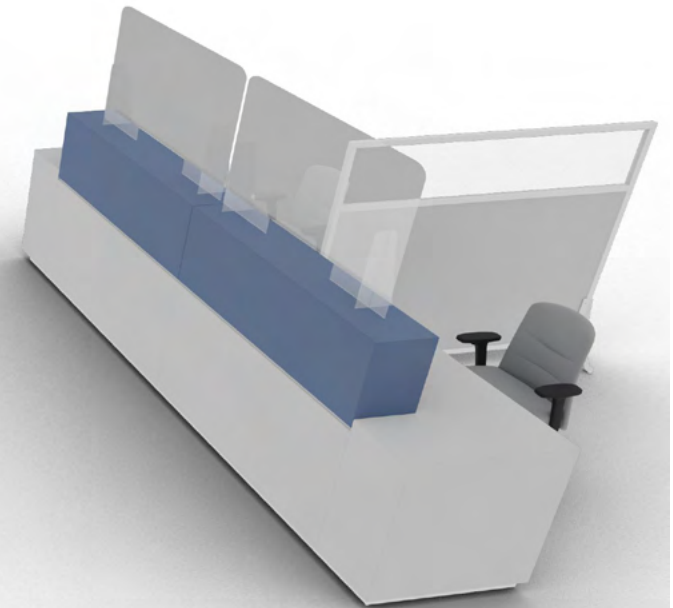

Hall et salles d'attente

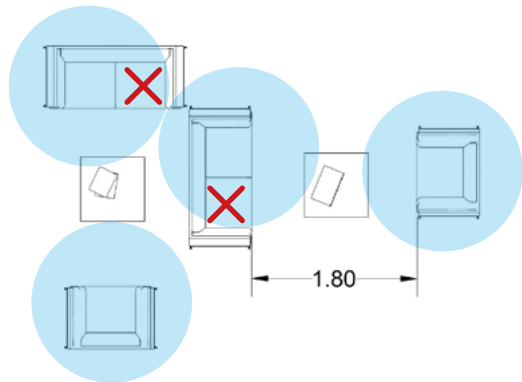

- Diminution et séparation des sièges de la salle d'attente en respectant la distance de sécurité.

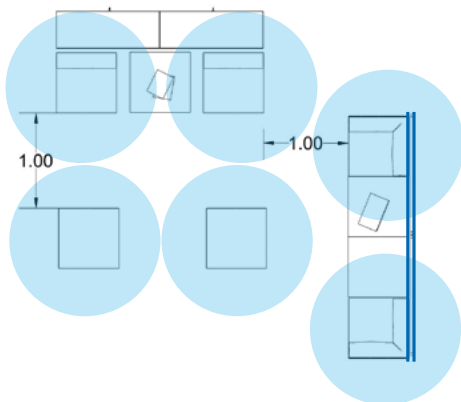

Salle à manger / Espace détente

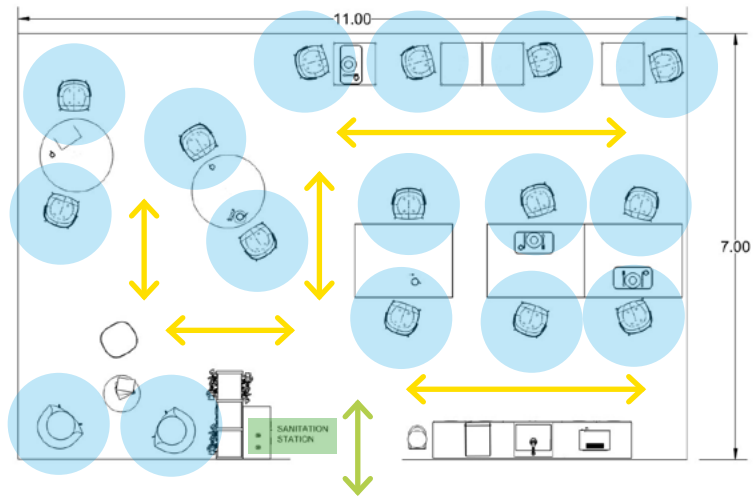

- Diminution et séparation des sièges de la salle à manger en respectant la distance de sécurité.



Screen H.68 cm et cloisonnettes H.144/180 cm



Screen frontal en verre pour intégration au rail



Screen frontal en verre avec pinces pour fixation au plateau



Screen frontal en verre pour la fixation au plateau par vis



Screen latéral en verre avec pinces pour la fixation au plateau



Screen frontal en plexiglass avec pinces pour la fixation au plateau



Screen 3 côtés en plexiglass pour fixation au plateau



Screen autoportant en plexiglass posé sur le plateau



Cloisonnette autoportante en mélaminé H. 144/180 cm

Cabines acoustiques X-change



Cabine acoustique 3x2 m



Cabine acoustique 3x3 m



Cabine acoustique 4x3 m

Quadrifoglio Sistemi d'Arredo S.p.A.

via Cornarè, 12 - Basalghelle
31040 Mansuè (Treviso) ITALY
tel. +39 0422 756025
fax +39 0422 756028
info@quadrifoglio.com